



Návod na použitie



Ďakujeme, že ste si zakúpili Kapro 842G Prolaser® Bambino GREEN. Teraz vlastníte jeden z najmodernejších dostupných laserových prístrojov. Tento návod na použitie vám ukáže, ako použiť prístroj čo najlepšie.

POUŽITIE

Kapro 842G Prolaser® Bambino GREEN - krížový laser s dvoma zelenými lúčmi. Laser je inovatívne navrhnutý pre veľmi širokú škálu profesionálnych prác:

- Jednoduché zameranie a inštalácia priečok
- Sadrokartonárske, obkladačské, tesárske práce
- Vyrovnávanie, kladenie a nivelácia podláh, inštalácia a zameranie dverí a okien
- Dekorátorské a maliarske práce

POZNÁMKA

Uschovajte tento návod na použitie pre prípadné ďalšie použitie.

BEZPEČNOSTNÉ POKYNY

UPOZORNENIE

Zariadenie vyžaruje žiarenie, ktoré je klasifikované podľa EN 60825-1 ako trieda II. Laserové žiarenie môže spôsobiť vážne zranenie očí.

- Vyhybajte sa priamemu pohľadu do laserového lúča.
- Neumiestňujte laserový lúč tak, aby neúmyselne oslepoval vás alebo inú osobu.
- Nepoužívajte zariadenie v blízkosti detí a nedovoľte deťom, aby sa s ním hrali.
- Nepozerajte sa do laserového lúča cez optické zväčšovacie pomôcky ako je ďalekohľad alebo teleskop, pretože sa tým zvyšuje riziko zranenia oka.

UPOZORNENIE: Toto zariadenie obsahuje olovo v spájke a určité elektrické časti obsahujú chemikálie, o ktorých je v štáte Kalifornia známe, že spôsobujú rakovinu, vrodené chyby alebo narušenie reprodukčnej funkcie. (Kalifornský kódex pre zdravie a bezpečnosť, oddiel 25249.6 - návrh 65)

POZNÁMKA

Okuliare Beamfinder™ slúžia na zlepšenie viditeľnosti laserového lúča. Nechránia oči pred laserovým žiarením.

4

POPIS ZARIADENIA

1. Vypínač ON/OFF
2. Výstupné okno laserového lúča
3. Ovládacie tlačidlo
4. LED Indikátor prevádzky
5. Kryt batérie
6. ¼ "závit, pre pripevnenie na statív

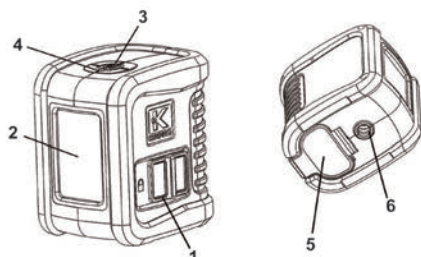

7

OBSAH

• Vlastnosti	3
• Bezpečnostné pokyny	4-5
• Inštalácia batérií a bezpečnosť	6
• Popis zariadenia	7
• Pokyny na použitie	8-9
• Údržba	10
• Kontrola kalibrácie v teréne	11-16
• Technické parametre	17
• Záruka	18

2

VLASTNOSTI

- Pretínajúce sa zelené horizontálne a vertikálne lúče v uhle 90°
- Maximálny dosah Lasera: 15 m
- Automatický režim samonivelizácie, ak je prístroj umiestnený v samonivelizačnom rozsahu
- Vizualné upozornenie "Out of level" (mimo samonivelizácia) blikaním lúčov
- Manuálny režim (uzamknutá samonivelizácia) pre uhlové rozloženie / vyznačenie sklonu
- Uzamykací mechanizmus pre ochranu kyvadla počas prepravy
- Možnosť uchytenia na štandardný statív (závit 1/4")
- Kompaktná veľkosť

POZNÁMKA

Tento prístroj obsahuje súčiastky, ktoré sú citlivé na vonkajšie otrasy, nárazy alebo pády, ktoré môžu narušiť správnu funkciu prístroja - S prístrojom zaobchádzajte opatrne, aby ste udržali jeho presnosť.

3

INŠTALÁCIA BATÉRIÍ A BEZPEČNOSŤ

1. Stlačte západku a otvorte kryt batérií.
2. Vložte 2 nové AA batérie rovnakej značky podľa diagramu polaritu na vnútornej strane priestoru pre batérie.
3. Zatvorte kryt batérií.

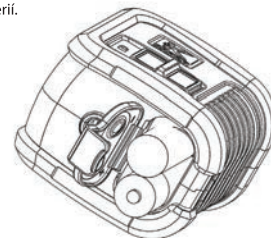

POZNÁMKA

Pokiaľ prístroj nebudete dlhšiu dobu používať, vyberte z neho batérie, aby sa zabránilo ich vytečeniu alebo korózii prístroja.

UPOZORNENIE: Batérie sa môžu samovoľne poškodiť -vytečeniu, koróziou alebo za určitých podmienok môžu aj explodovať spôsobit zranenie alebo požiar.

1. Neskratujte svorky batérií.
2. Nenabíjajte alkalické batérie.
3. Nepoužívajte súčasne staré a nové batérie.
4. Nevhazujte batérie do domáceho odpadu.
5. Nevhazujte batérie do ohňa.
6. Poškodené alebo opotrebované batérie musia byť zlikvidované podľa miestnych predpisov.
7. Skladujte batérie mimo dosahu detí.

6

POKYNY NA POUŽITIE

Práca v automatickom režime (samonivelizácia):
V automatickom režime sa laser sám vyrovná v rozmedzí ± 3° a bude premietat pretínajúce sa horizontálne a vertikálne lúče.

1. Vyberte laser z puzdra a umiestnite ho na pevný plochý povrch bez vibrácií alebo na statív.
2. Otočte prepínač # 1 do polohy Laser vygeneruje pretínajúce sa horizontálne a vertikálne lúče a zelená LED dióda sa rozsvieti.
3. Ak počiatočný sklon lasera presahuje ± 3°, budú laserové lúče blikať. V takom prípade premiestnite laser na rovnejšie povrch alebo upravte statív.
4. Predtým ako laser začnete premiestňovať otočte prepínač # 1 do polohy tým zaistíte kyvadlo a ochránite tak laser.

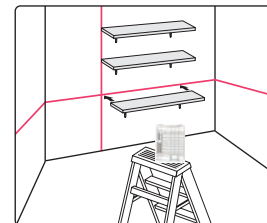

Práca v manuálnom režime:

V manuálnom režime je samonivelizačný mechanizmus uzamknutý (tlačidlo # 1 je v polohe OFF) a laserové lúče je možné nastaviť na ľubovoľný požadovaný sklon.

1. Dlhým stlačením tlačidla (# 3) aktivujete manuálny režim. Laser bude premietat blikajúce pretínajúce sa lúče a červená LED sa rozsvieti.
2. Naklňte laser na požadovaný sklon.
3. Ak chcete manuálny režim vypnúť, znova stlačte tlačidlo (# 3).
4. Otočením prepínača # 1 z polohy do polohy vypnete manuálny režim. Automatické vyrovnávanie sa aktivuje, ak je laser v rozsahu automatického vyrovnania.

8

9

ÚDRŽBA

- Ak chcete zachovať presnosť vášho prístroja, skontrolujte presnosť lasera podľa postupov uvedených v časti kontrola kalibrácie v teréne.
- Vymeňte batérie, keď začnú byť laserové lúče slabo viditeľné.
- Utrite clonu objektivu a telo lasera čistou mäkkou handričkou.
- Nepoužívajte rozpúšťadlá!
- Hoci je laser do istej miery odolný voči prachu a nečistotám, neuskladňujte ho na prašných miestach, pretože dlhodobé pôsobenie týchto vplyvov môže poškodiť vnútorné pohyblivé časti.
- Ak bol laser vystavený pôsobeniu vody, vyberte z neho batérie a vysušte ho predtým, ako ho uskladníte do prepravného obalu, aby nedošlo k jeho poškodeniu koróziou.
- Pokiaľ prístroj nebudete dlhšiu dobu používať, vyberte z neho batérie, aby sa zabránilo ich vytečeniu alebo korózii prístroja.

KONTROLA KALIBRÁCIE V TERÉNE

Prístroj bol vo výrobe úplne nakalibrovaný. Odporúčame pravidelne kontrolovať presnosť lasera, najmä v prípade pádu alebo nešetného zaobchádzania so zariadením.

Najprv skontrolujte výškovú presnosť horizontálneho lúča, potom skontrolujte presnosť vyrovnania horizontálneho lúča a nakoniec skontrolujte presnosť vyrovnania vertikálneho lúča.

Kontrola výškovkej presnosti horizontálneho lúča (odchýlka hore a dolu)

1. Postavte laser na statív alebo na rovný povrch medzi dve steny A a B, v približnej vzdialenosti 5 m od seba
2. Umiestnite laser približne 0,5 m od steny A
3. Odstiňte samonivelizačný mechanizmus lasera, aby sa horizontálne a vertikálne lúče premietali smerom k stene A
4. Označte priesečník pretínajúcich sa lúčov na stene ako A1 (pozri obrázok 1)

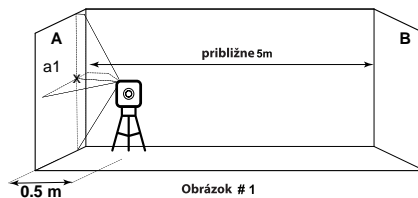

Obrázok # 1

5. Otočte laser o 180° smerom k stene B a označte priesečník pretínajúcich sa lúčov na stene ako b1 (viď obrázok 2)

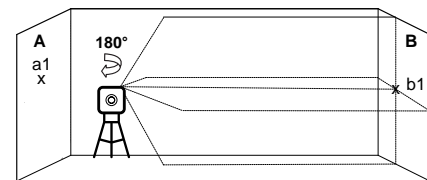

Obrázok # 2

6. Premiestnite laser smerom k stene B a umiestnite ho približne 0,5 m od steny B

7. Na stene B označte priesečník pretínajúcich sa lúčov ako b2 (pozri obrázok 3)

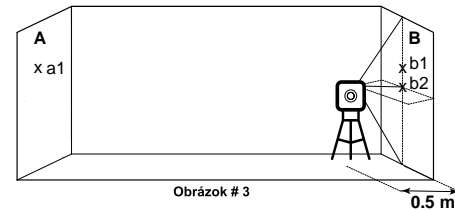

Obrázok # 3

10

11

12

8. Otočte laser o 180° smerom k stene A a označte priesečník pretínajúcich sa lúčov na stene ako a2 (pozri obrázok 4)

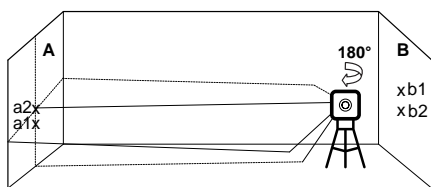

Obrázok # 4

9. Odmerajte vzdialenosti: $\Delta a = |a2 - a1|$
 $\Delta b = |b1 - b2|$

10. Rozdiel $|\Delta a - \Delta b|$ by nemal byť väčší ako 4 mm, inak by mal byť laser opravený kvalifikovaným technikom.

Kontrola presnosti horizontálneho lúča (sklon od boku k strane)

1. Postavte laser na statív alebo na rovný povrch vo vzdialenosti približne 1,5 m od 5 m dlhej steny.
2. Odstiňte samonivelizačný mechanizmus lasera aby sa horizontálne a vertikálne lúče premietali smerom k stene.

3. Označte bod a1 na stene v strede horizontálnej čiary na ľavom okraji horizontálneho lúča (pozri obrázok 5)

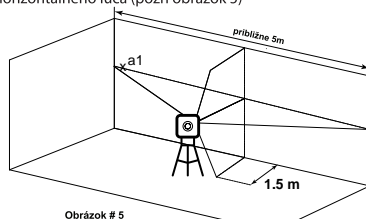

Obrázok # 5

4. Otočte laser proti smeru hodinových ručičiek, kým sa pravý okraj horizontálneho lúča nedosiahne do blízkosti bodu a1. Označte bod a2 na stene uprostred horizontálneho lúča (pozri obrázok 6)

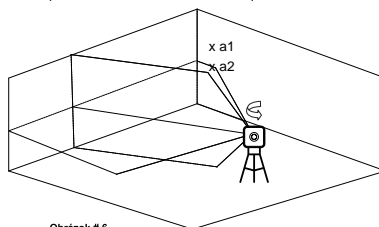

Obrázok # 6

5. Vzdialenosť medzi bodmi a1 a a2 by nemala byť väčšia ako 2 mm, v opačnom prípade by mal byť laser opravený kvalifikovaným technikom.

Kontrola presnosti vertikálneho lúča

1. Zaveste na stenu olovnicu s približnou dĺžkou 4m.
2. Po ustálení olovnice označte na stene bod a1 v blízkosti oloveného kužeľa (viď obrázok 7)

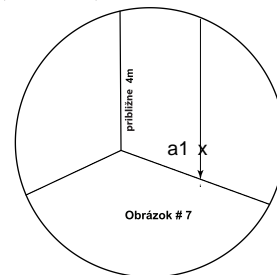

Obrázok # 7

3. Postavte laser na statív alebo na rovný povrch pred stenu vo vzdialenosti približne 2 m
4. Odstiňte samonivelizačný mechanizmus lasera a nasmerujte premietanie vertikálnych laserových lúčov smerom k olovnici
5. Otočte laser tak, aby sa vertikálny lúč spojil s olovnicou pod bodom zavesenia.

13

14

15

6. Označte bod a2 na stene v strede vertikálneho lúča v rovnakej výške ako je bod a1 (viď obrázok 8)

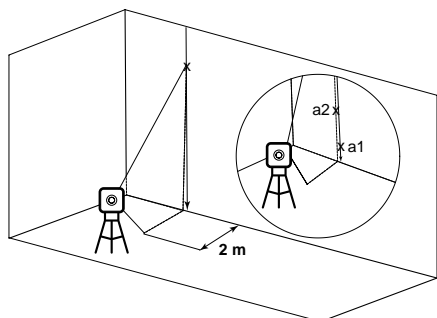

Obrázok # 8

7. Vzdialenosť medzi bodmi a1 a a2 by nemala byť väčšia ako 2 mm, v opačnom prípade by mal byť laser opravený kvalifikovaným technikom.

TECHNICKÉ PARAMETRE

Výstupný vzor laserových lúčov	Pretínajúce sa vertikálne a horizontálne lúče
Pracovný rozsah	Vnútri- 15m (50ft)
Presnosť	$\pm 0.4\text{mm/m}$ ($\pm 0.0004\text{in/in}$)
Uhol	$100^\circ \pm 5^\circ$
Samonivelizačný rozsah	$\pm 3^\circ$
Šírka laserového lúča	$2.5\text{mm} \pm 0.5\text{mm}/5\text{m}$ ($0.13'' \pm 0.02''$ at $20'$)
Vlnová dĺžka	$520 \pm 10\text{nm}$ - Trieda lasera II
Napájanie	2 AA batérie (súčasťou balenia)
Životnosť batérií	12 hodín nepretržitej prevádzky
Prevádzková teplota	$-10^\circ\text{C} + 45^\circ\text{C}$ ($14^\circ\text{F} + 113^\circ\text{F}$)
Teplota skladovania	$-20^\circ\text{C} + 60^\circ\text{C}$ ($-4^\circ\text{F} + 140^\circ\text{F}$)
Prachuvzdornosť a vodotesnosť	IP54
Rozmery	$7.6\text{cm} \times 6.5\text{cm} \times 5\text{cm}$ ($3'' \times 2.6'' \times 2''$)
Hmotnosť vrátane batérií	$180\text{gr} \pm 10\text{gr}$ ($0.4\text{lbs} \pm 0.35\text{oz}$)

16

17

WARRANTY

Na tento výrobok sa vzťahuje dvojročná obmedzená záruka na chyby materiálu a spracovania. Záruka sa nevzťahuje na výrobky, ktoré sú použité nesprávne, zmenené alebo opravené bez súhlasu spoločnosti Kapro Tool. V prípade problému s laserom prosím vráťte produkt na miesto zakúpenia s dokladom o jeho kúpe.

Model č. 842G Prolaser Bambino GREEN

Štítok s výrobným číslom je umiestnený vo vnútri priestoru pre batérie.

OSVEDČENIE O ZHODE CE

Tento produkt spĺňa normy Elektromagnetickej kompatibility (EMC) stanovené smernicou Európskeho parlamentu a Rady 2014/30/EU a Smernicou o nízkom napätí (LVD) 2014/35/EU

EC VYHLÁSENIE O ZHODE

Vyhlasujeme na našu zodpovednosť, že produkt 842 je v súlade s požiadavkami smerníc a nariadeniami:
2014/30/EU
2011/65/EU
EN 60825-1:2014
EN 61326-1:2013

18